

sklypo planas, M1:500

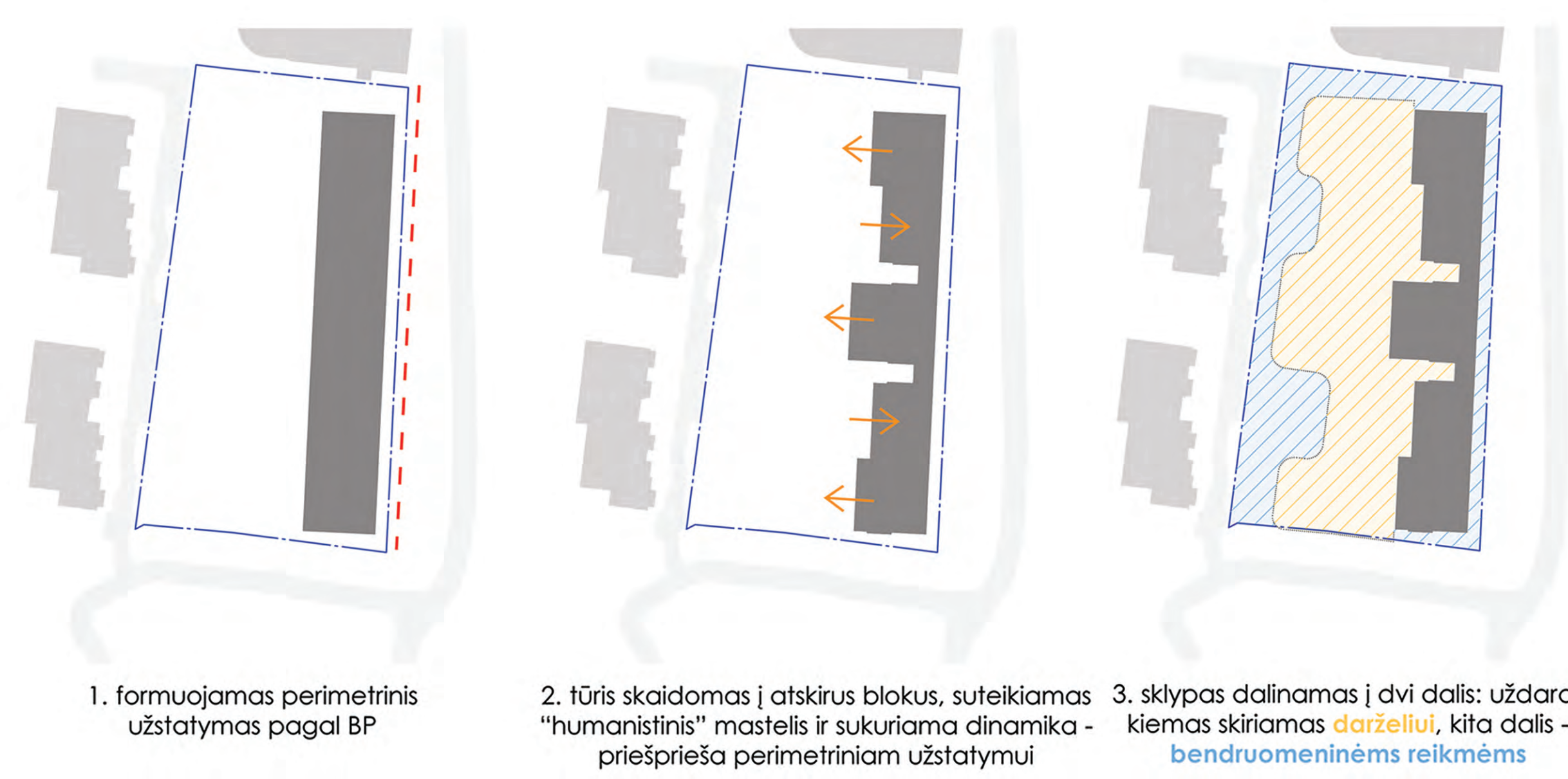

1. formojamas perimetrinis uztatymas pagal BP  
 2. tūris skaidomas į atskirus blokus, suteikiamas "humanistinis" mastelis ir sukuriama dinamika - priešprieša perimetriniams uztatymui  
 3. sklypas dalinamas į dvi dalis: uždaras kiemas skiriamas darželiui, kita dalis - bendruomeninėms veikloms

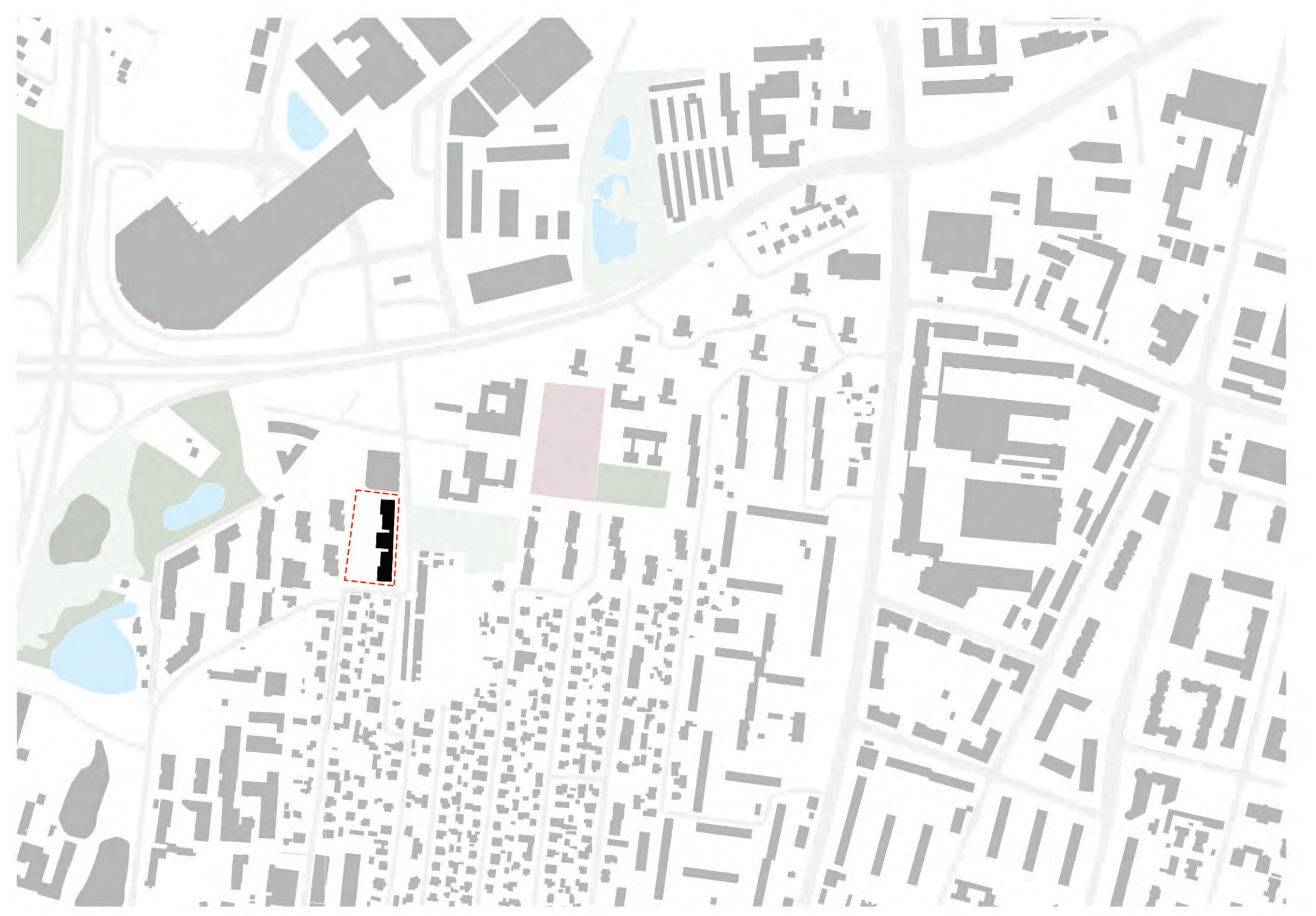

situacijos planas, M1:5000



fasadas A-N, M1:200

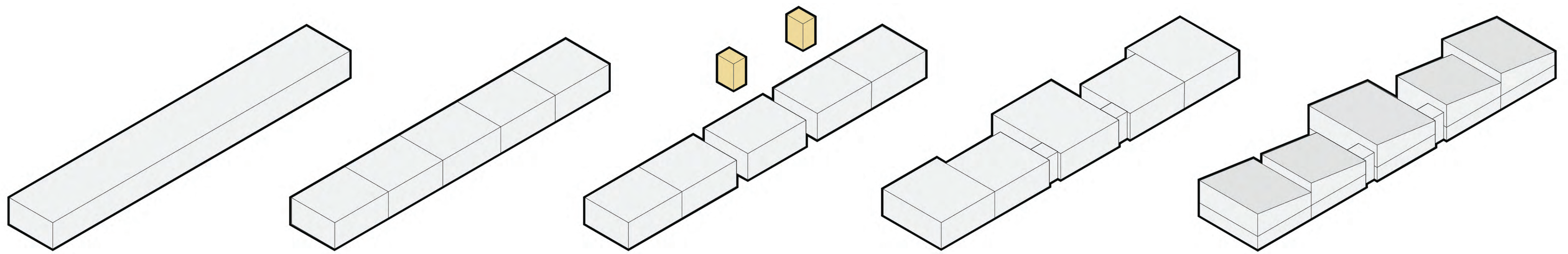

1. formojamās vientisās tūris - perimetrinis uztatījums pagal BP

2. lielais tūris skaidojams j mažākus blokus

3. izskirjamais pamatīnais centrīnais tūris, formojami sujungimai

4. iš vidinjo kiemo pusēs bloki ištūkājami geresnei izolācijai

5. formojamās skirtingās aukštingumas

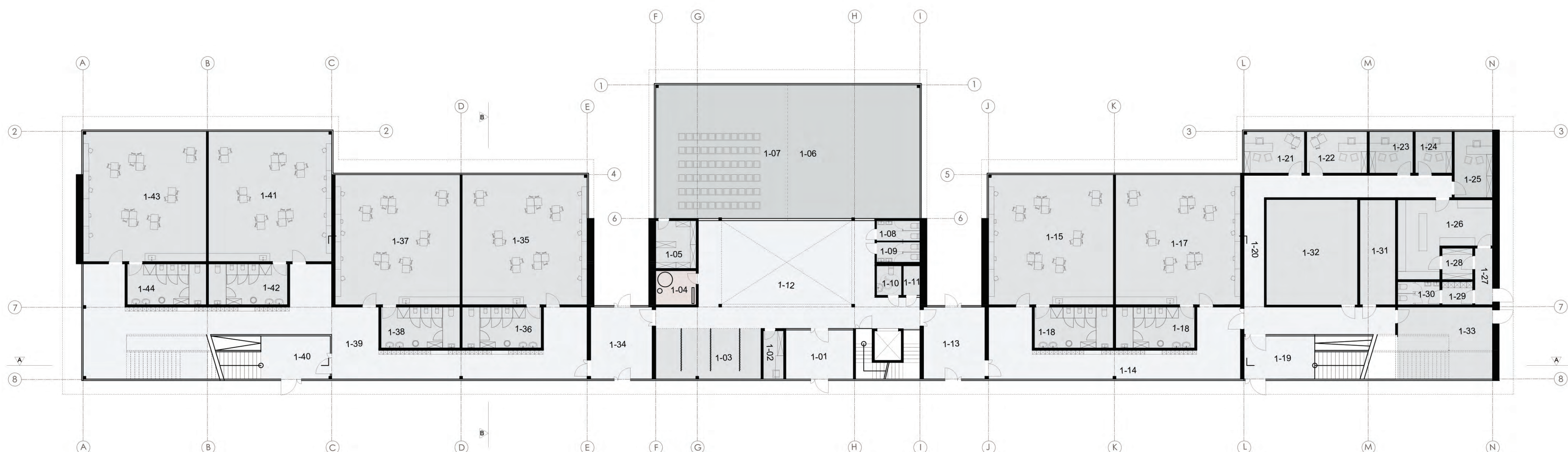

Nr.	Parādītājs	(m <sup>2</sup> )
1-01	Paradītājs	17,76
1-02	Paradītājs	6,31
1-03	Paradītājs	28,43
1-04	Paradītājs	7,41
1-05	Paradītājs	10,37
1-06	Paradītājs	34,08
1-07	Paradītājs	34,08
1-08	Paradītājs	4,84
1-09	Paradītājs	4,84
1-10	Paradītājs	4,84
1-11	Paradītājs	4,84
1-12	Paradītājs	2,81
1-13	Paradītājs	113,93
1-14	Paradītājs	23,62
1-15	Paradītājs	68,03
1-16	Paradītājs	69,21
1-17	Paradītājs	17,24
1-18	Paradītājs	17,24
1-19	Paradītājs	17,24
1-20	Paradītājs	17,24
1-21	Paradītājs	17,24
1-22	Paradītājs	17,24
1-23	Paradītājs	17,24
1-24	Paradītājs	17,24
1-25	Paradītājs	17,24
1-26	Paradītājs	17,24
1-27	Paradītājs	17,24
1-28	Paradītājs	17,24
1-29	Paradītājs	17,24
1-30	Paradītājs	17,24
1-31	Paradītājs	17,24
1-32	Paradītājs	17,24
1-33	Paradītājs	17,24
1-34	Paradītājs	17,24
1-35	Paradītājs	17,24
1-36	Paradītājs	17,24
1-37	Paradītājs	17,24
1-38	Paradītājs	17,24
1-39	Paradītājs	17,24
1-40	Paradītājs	17,24
1-41	Paradītājs	17,24
1-42	Paradītājs	17,24
1-43	Paradītājs	17,24
1-44	Paradītājs	17,24
1-45	Paradītājs	17,24
1-46	Paradītājs	17,24
1-47	Paradītājs	17,24
1-48	Paradītājs	17,24
1-49	Paradītājs	17,24
1-50	Paradītājs	17,24
1-51	Paradītājs	17,24
1-52	Paradītājs	17,24
1-53	Paradītājs	17,24
1-54	Paradītājs	17,24
1-55	Paradītājs	17,24
1-56	Paradītājs	17,24
1-57	Paradītājs	17,24
1-58	Paradītājs	17,24
1-59	Paradītājs	17,24
1-60	Paradītājs	17,24
1-61	Paradītājs	17,24
1-62	Paradītājs	17,24
1-63	Paradītājs	17,24
1-64	Paradītājs	17,24
1-65	Paradītājs	17,24
1-66	Paradītājs	17,24
1-67	Paradītājs	17,24
1-68	Paradītājs	17,24
1-69	Paradītājs	17,24
1-70	Paradītājs	17,24
1-71	Paradītājs	17,24
1-72	Paradītājs	17,24
1-73	Paradītājs	17,24
1-74	Paradītājs	17,24
1-75	Paradītājs	17,24
1-76	Paradītājs	17,24
1-77	Paradītājs	17,24
1-78	Paradītājs	17,24
1-79	Paradītājs	17,24
1-80	Paradītājs	17,24
1-81	Paradītājs	17,24
1-82	Paradītājs	17,24
1-83	Paradītājs	17,24
1-84	Paradītājs	17,24
1-85	Paradītājs	17,24
1-86	Paradītājs	17,24
1-87	Paradītājs	17,24
1-88	Paradītājs	17,24
1-89	Paradītājs	17,24
1-90	Paradītājs	17,24
1-91	Paradītājs	17,24
1-92	Paradītājs	17,24
1-93	Paradītājs	17,24
1-94	Paradītājs	17,24
1-95	Paradītājs	17,24
1-96	Paradītājs	17,24
1-97	Paradītājs	17,24
1-98	Paradītājs	17,24
1-99	Paradītājs	17,24
1-100	Paradītājs	17,24
Pakotājs		1860,21
Pakotājs		2820,00

0 1 5 10 pirmo aukšto plans, M1:200



fasadas N-A, M1:200



Nr.	Pavadinimas	Plotas (m <sup>2</sup> )
2-01	Administracijos kab.	14,49
2-02	Administracijos kab.	14,49
2-03	Administracijos kab.	14,49
2-04	Administracijos kab.	14,49
2-05	Administracijos kab.	14,49
2-06	Seserimis kabinas	8,89
2-07	Spaudos redakcijos kab.	10,89
2-08	Medžiagos kab.	12,79
2-09	Pranėmų kab.	17,47
2-10	Psichologo kab.	17,29
2-11	Logopedo kab.	11,89
2-12	Logopedo kab.	11,89
2-13	Logopedo kab.	11,89
2-14	Logopedo kab.	11,89
2-15	Logopedo kab.	11,89
2-16	Logopedo kab.	11,89
2-17	Logopedo kab.	11,89
2-18	Logopedo kab.	11,89
2-19	Logopedo kab.	11,89
2-20	Logopedo kab.	11,89
2-21	Logopedo kab.	11,89
2-22	Logopedo kab.	11,89
2-23	Logopedo kab.	11,89
2-24	Logopedo kab.	11,89
2-25	Logopedo kab.	11,89
2-26	Logopedo kab.	11,89
2-27	Logopedo kab.	11,89
2-28	Logopedo kab.	11,89
2-29	Logopedo kab.	11,89
2-30	Logopedo kab.	11,89
2-31	Logopedo kab.	11,89
2-32	Logopedo kab.	11,89
2-33	Logopedo kab.	11,89
2-34	Logopedo kab.	11,89
2-35	Logopedo kab.	11,89
2-36	Logopedo kab.	11,89
2-37	Logopedo kab.	11,89
2-38	Logopedo kab.	11,89
2-39	Logopedo kab.	11,89
2-40	Logopedo kab.	11,89
2-41	Logopedo kab.	11,89
2-42	Logopedo kab.	11,89
2-43	Logopedo kab.	11,89
2-44	Logopedo kab.	11,89
2-45	Logopedo kab.	11,89
2-46	Logopedo kab.	11,89
2-47	Logopedo kab.	11,89
2-48	Logopedo kab.	11,89
2-49	Logopedo kab.	11,89
2-50	Logopedo kab.	11,89
2-51	Logopedo kab.	11,89
2-52	Logopedo kab.	11,89
2-53	Logopedo kab.	11,89
2-54	Logopedo kab.	11,89
2-55	Logopedo kab.	11,89
2-56	Logopedo kab.	11,89
2-57	Logopedo kab.	11,89
2-58	Logopedo kab.	11,89
2-59	Logopedo kab.	11,89
2-60	Logopedo kab.	11,89
2-61	Logopedo kab.	11,89
2-62	Logopedo kab.	11,89
2-63	Logopedo kab.	11,89
2-64	Logopedo kab.	11,89
2-65	Logopedo kab.	11,89
2-66	Logopedo kab.	11,89
2-67	Logopedo kab.	11,89
2-68	Logopedo kab.	11,89
2-69	Logopedo kab.	11,89
2-70	Logopedo kab.	11,89
2-71	Logopedo kab.	11,89
2-72	Logopedo kab.	11,89
2-73	Logopedo kab.	11,89
2-74	Logopedo kab.	11,89
2-75	Logopedo kab.	11,89
2-76	Logopedo kab.	11,89
2-77	Logopedo kab.	11,89
2-78	Logopedo kab.	11,89
2-79	Logopedo kab.	11,89
2-80	Logopedo kab.	11,89
2-81	Logopedo kab.	11,89
2-82	Logopedo kab.	11,89
2-83	Logopedo kab.	11,89
2-84	Logopedo kab.	11,89
2-85	Logopedo kab.	11,89
2-86	Logopedo kab.	11,89
2-87	Logopedo kab.	11,89
2-88	Logopedo kab.	11,89
2-89	Logopedo kab.	11,89
2-90	Logopedo kab.	11,89
2-91	Logopedo kab.	11,89
2-92	Logopedo kab.	11,89
2-93	Logopedo kab.	11,89
2-94	Logopedo kab.	11,89
2-95	Logopedo kab.	11,89
2-96	Logopedo kab.	11,89
2-97	Logopedo kab.	11,89
2-98	Logopedo kab.	11,89
2-99	Logopedo kab.	11,89
2-100	Logopedo kab.	11,89

antro aukšto planas, M1:200

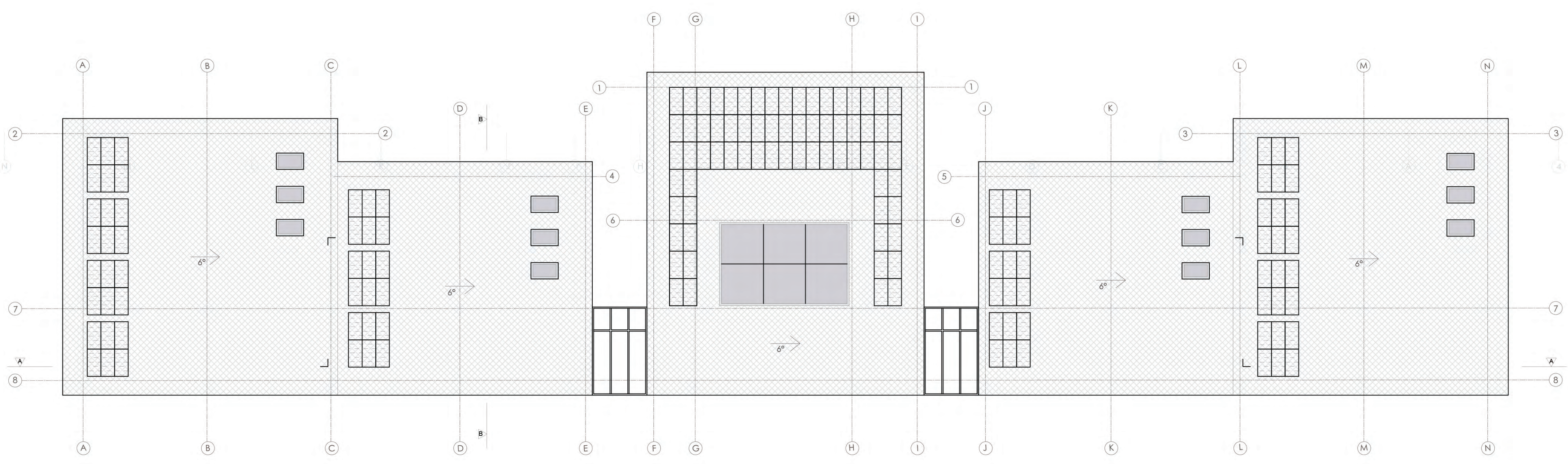

stogo planas, M1:200



fasadas 2-8, M1:200

fasadas 8-2, M1:200



grupēs interjēro vizualizācija



koridoras vizualizācija

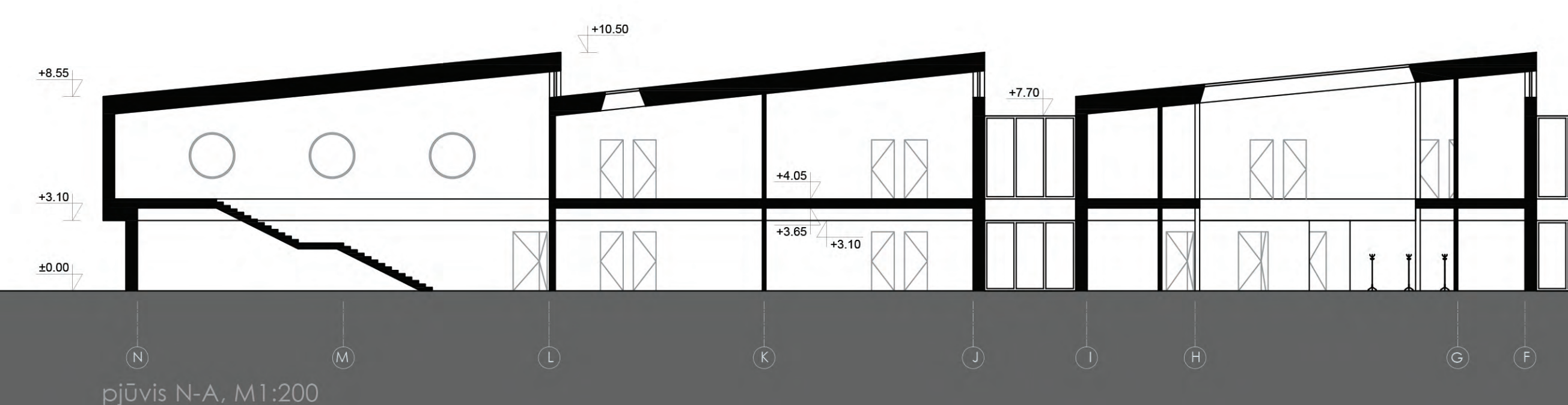

pjūvis N-A, M1:200

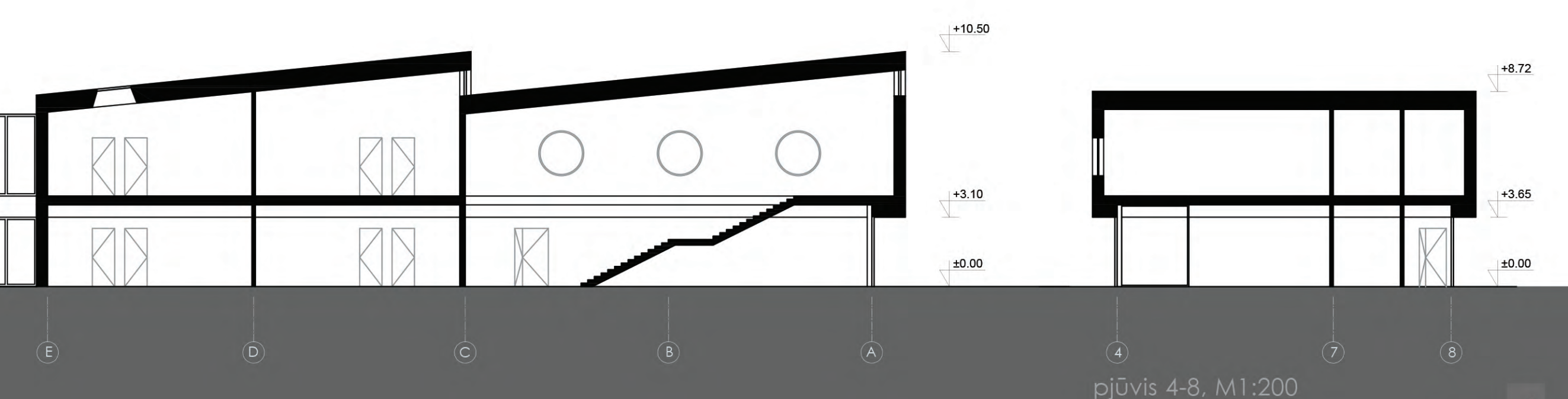

pjūvis 4-8, M1:200